

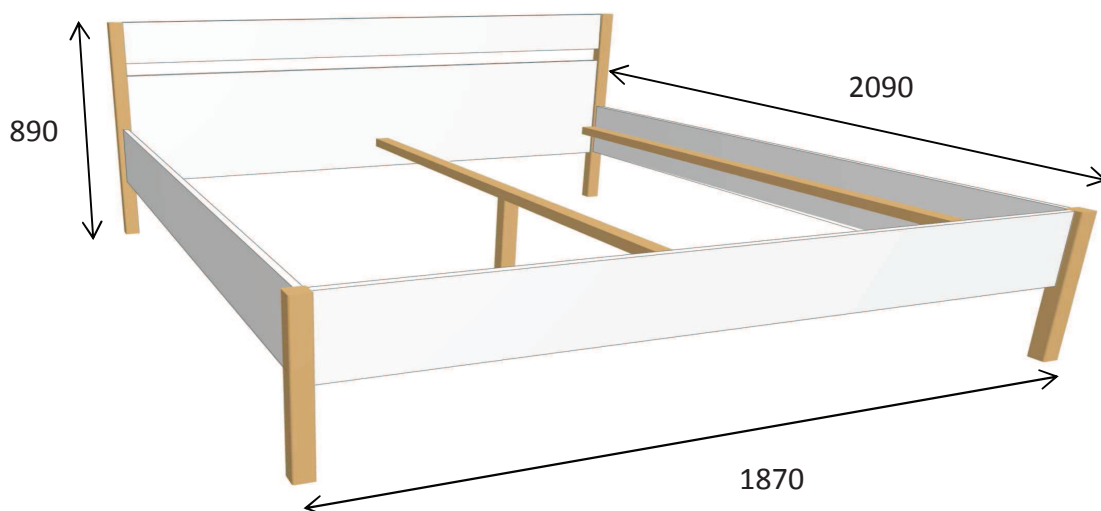









# STABIL M

## Montážny návod / Montážní návod

### Posteľ SM 180

nosnosť 2x100kg / nosnosť 2x100kg  
 Dĺžka lamelového roštu max. 1990 mm



	001	20 x		006		007	8 x
	002	( M6 x 80mm ) 20 x		008			1 x
	003	48 x		009			( 7 x 70mm ) 1 x
	004	( 4 x 16mm ) 32 x		010			1 x
	005	( 3.5 x 30mm ) 16 x					

1.

- !!! Pozor drážka na valčekovej matici musí byť smerom von !!!
- !!! Pomocou skrutkovača treba natočiť závit matice na os diery  $\varnothing 6$  v hrane !!!

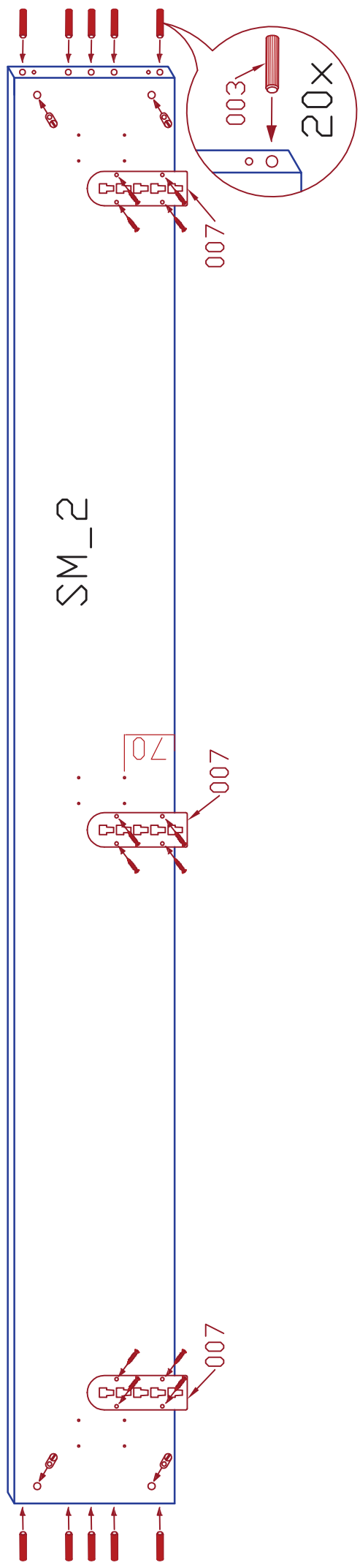
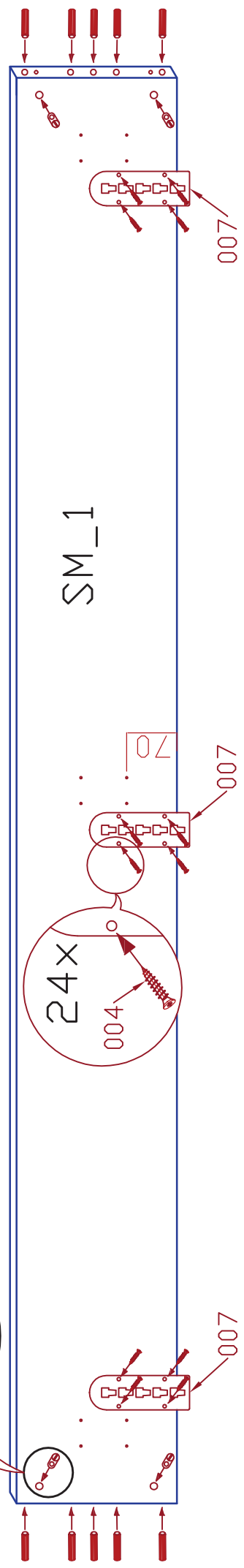
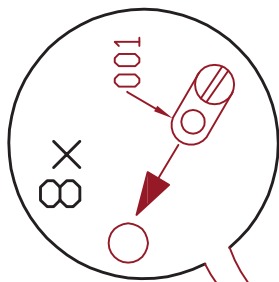

2.

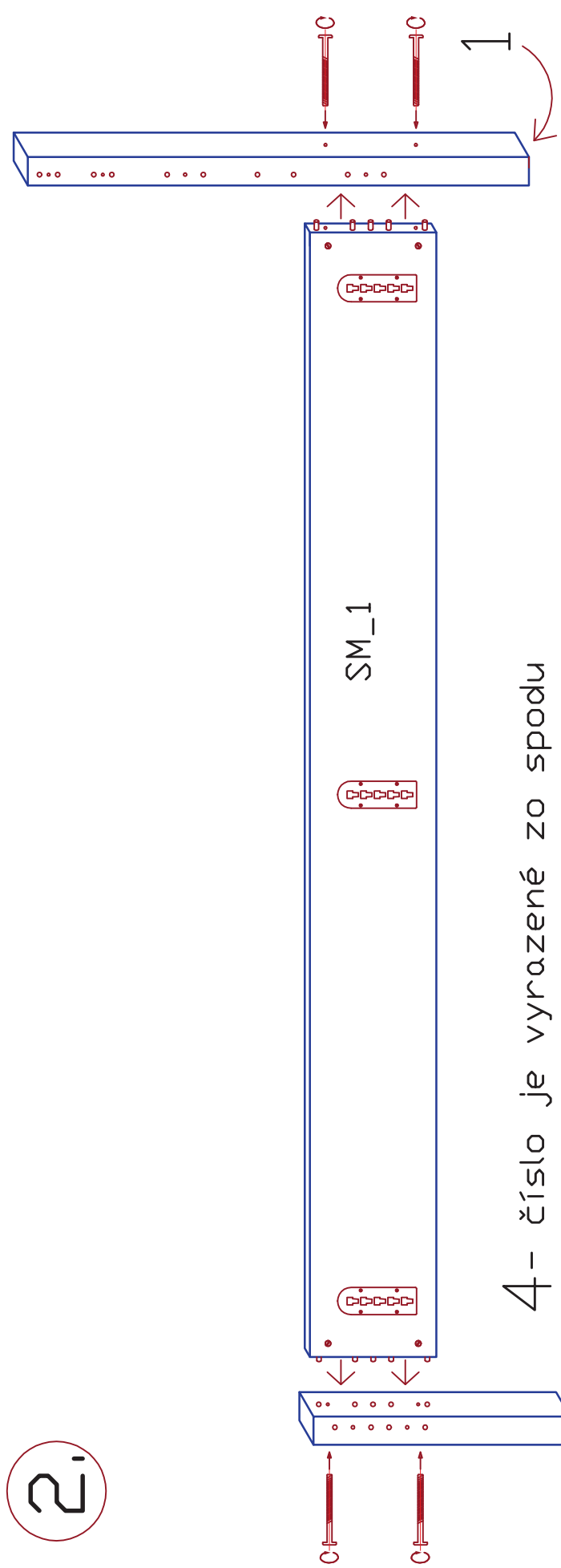

4- číslo je vyrazené zo spodu

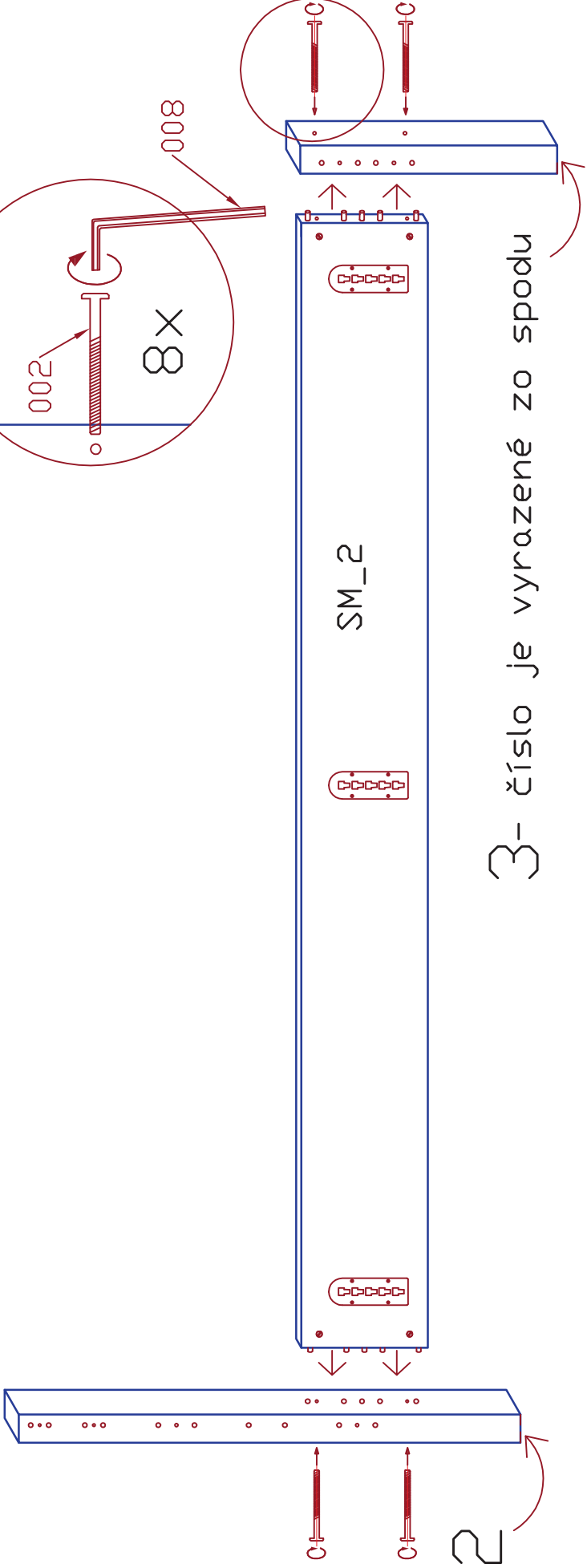
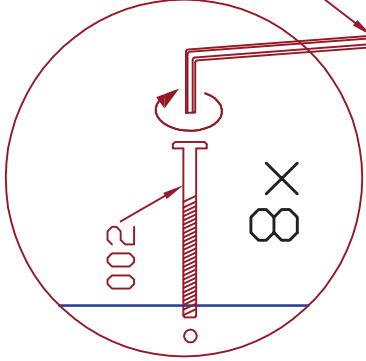

3.

!!! Pozor drážka na valčkovéj matici  
musí byť smerom von !!!

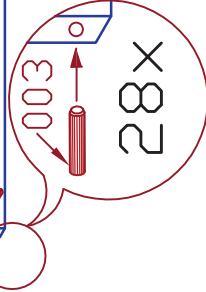
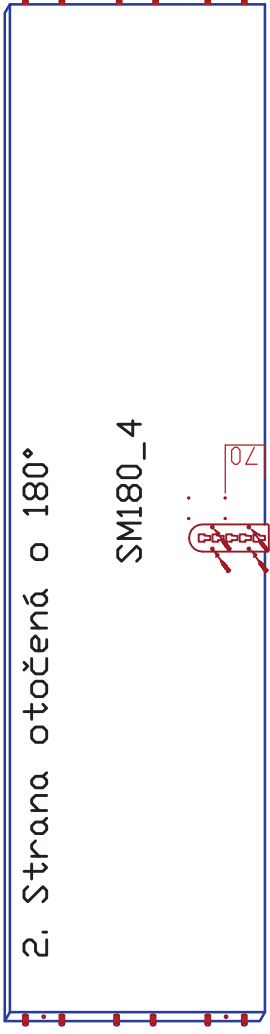
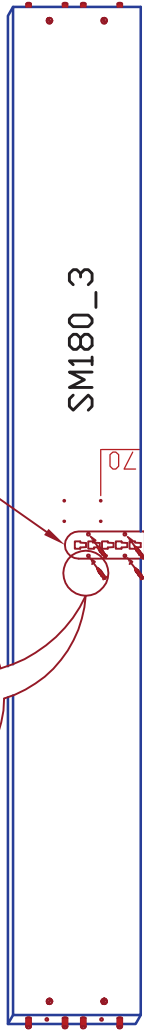
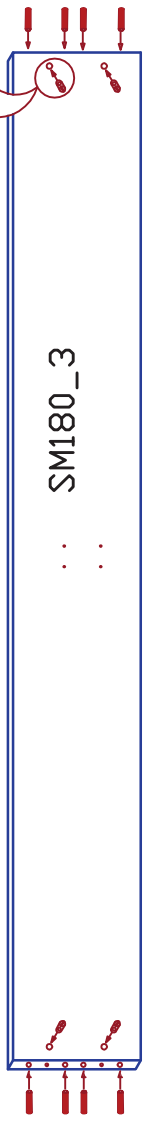
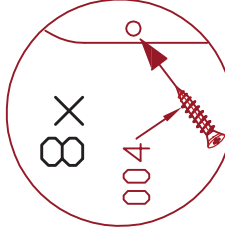
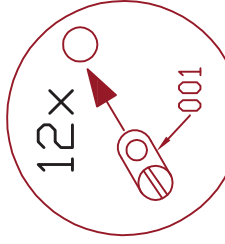

2. Strana otočená o 180°

SM180\_4

SM180\_5

SM180\_3

SM180\_4

SM180\_3

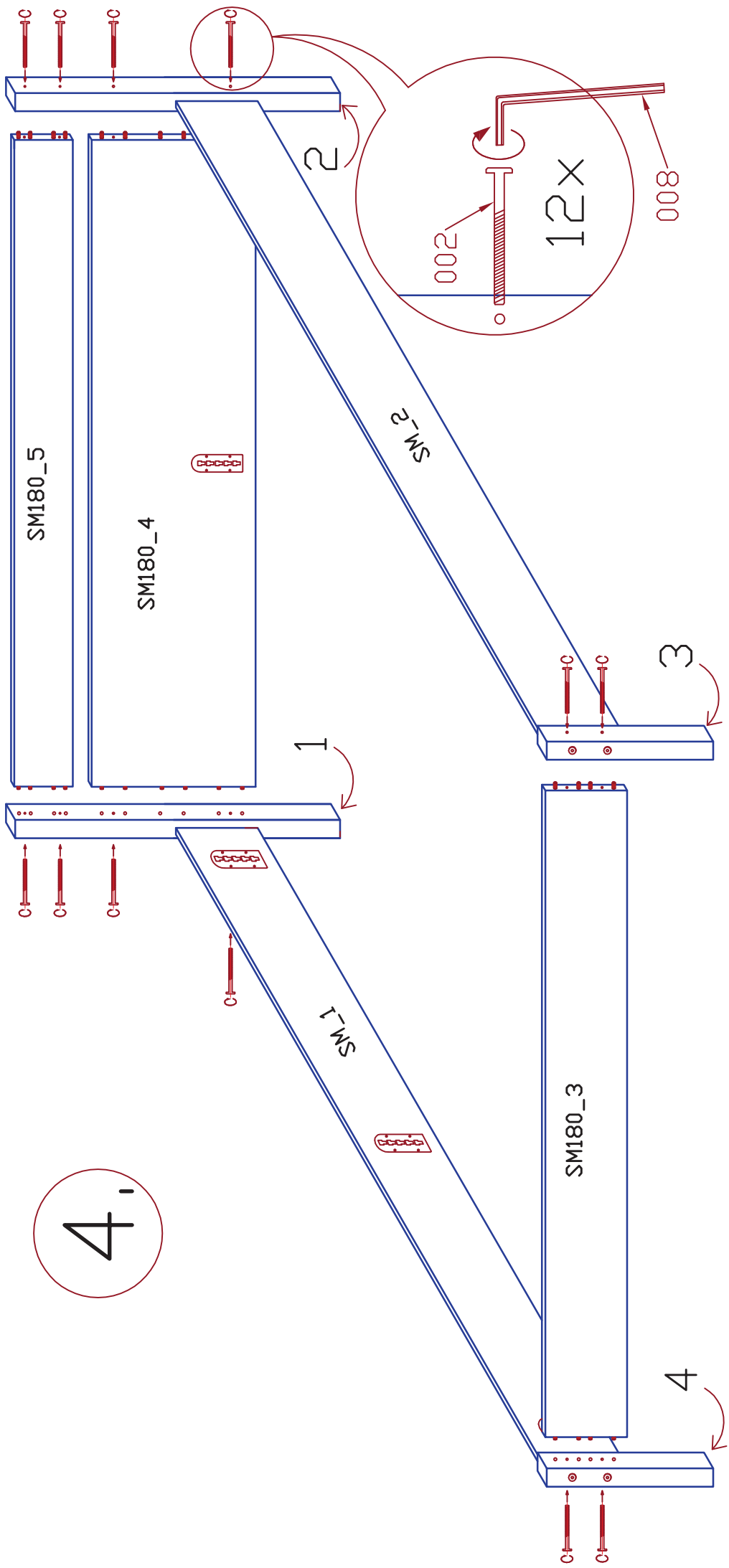

4.

5.

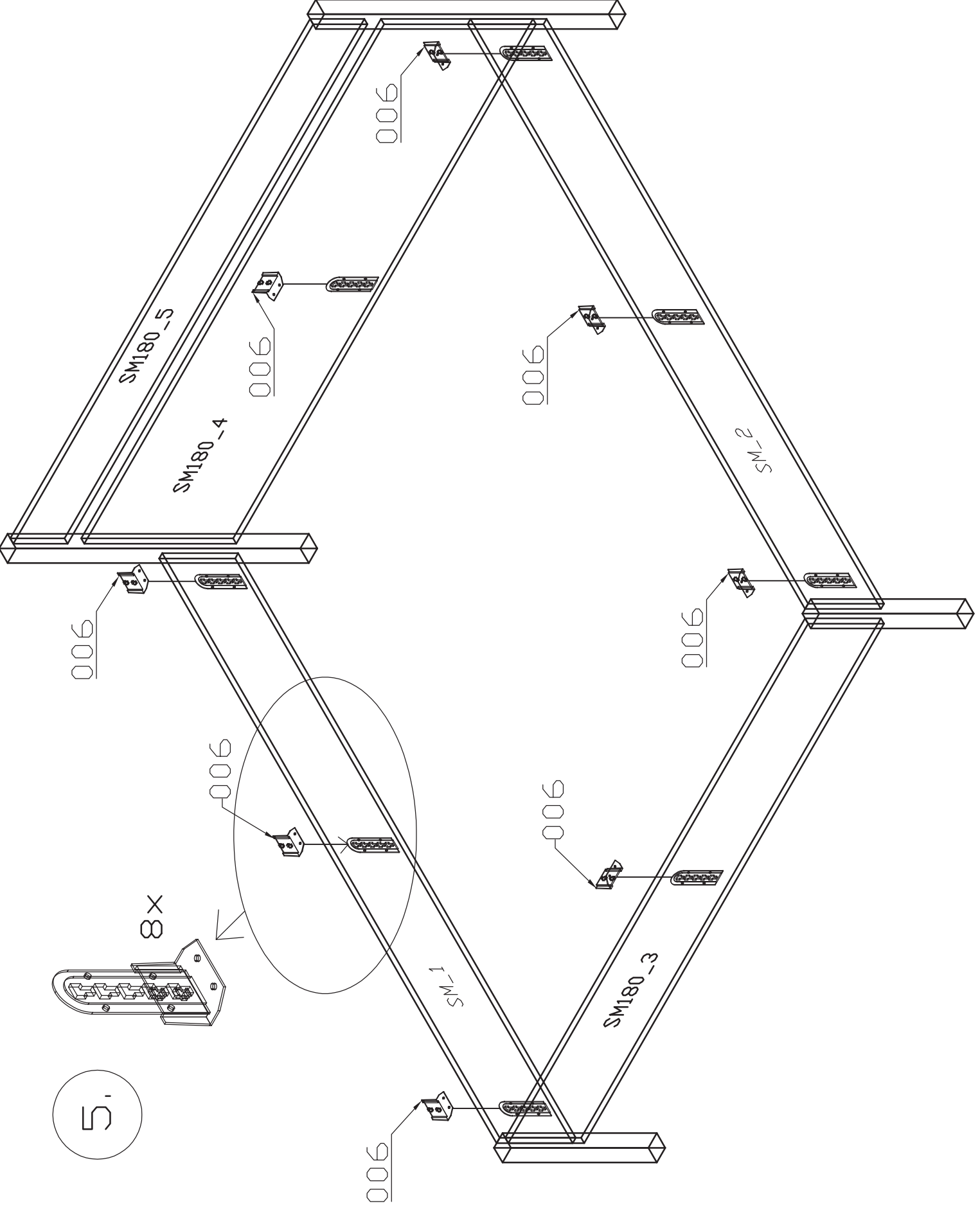
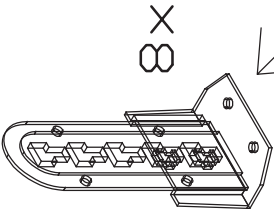

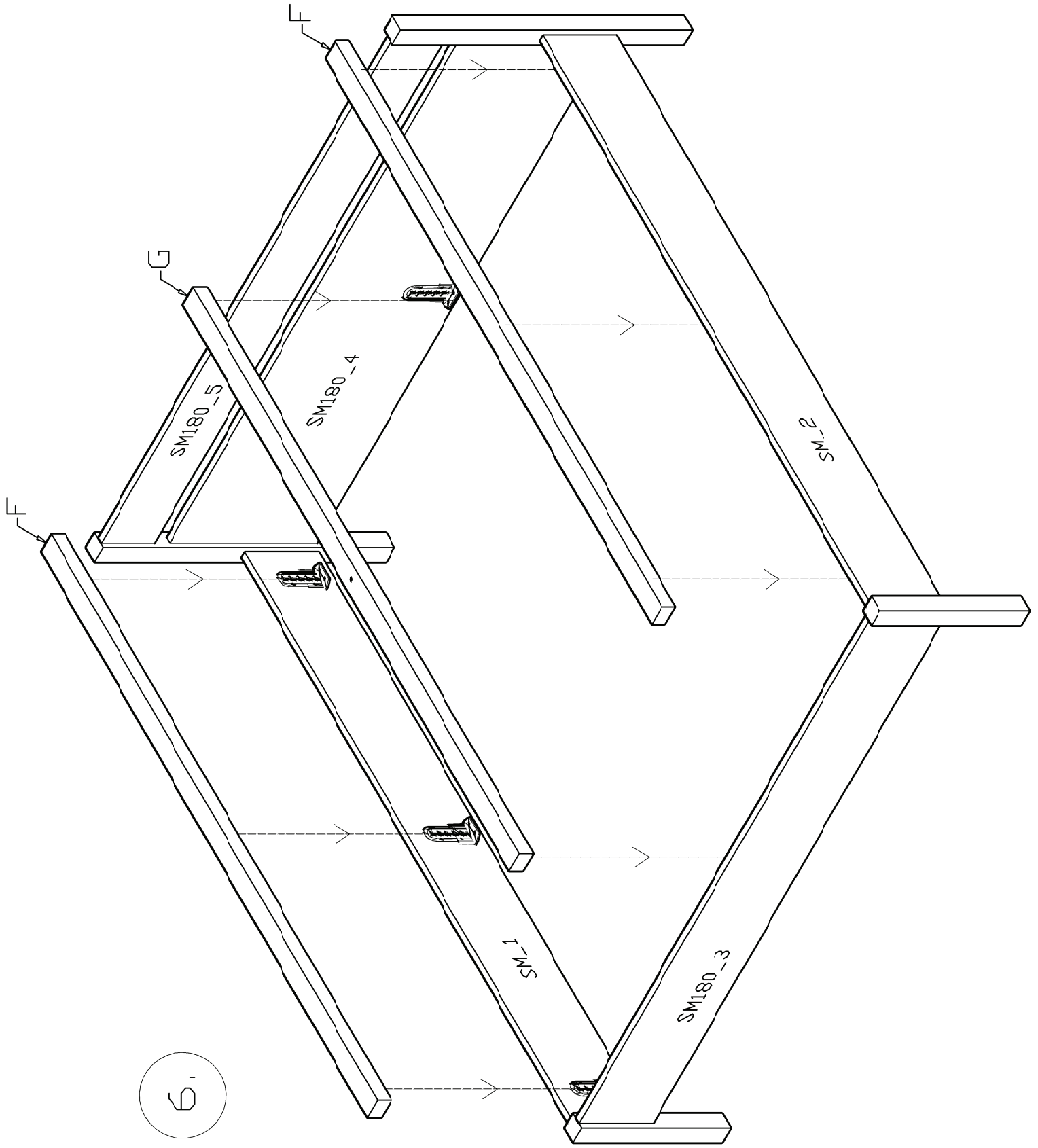

6.

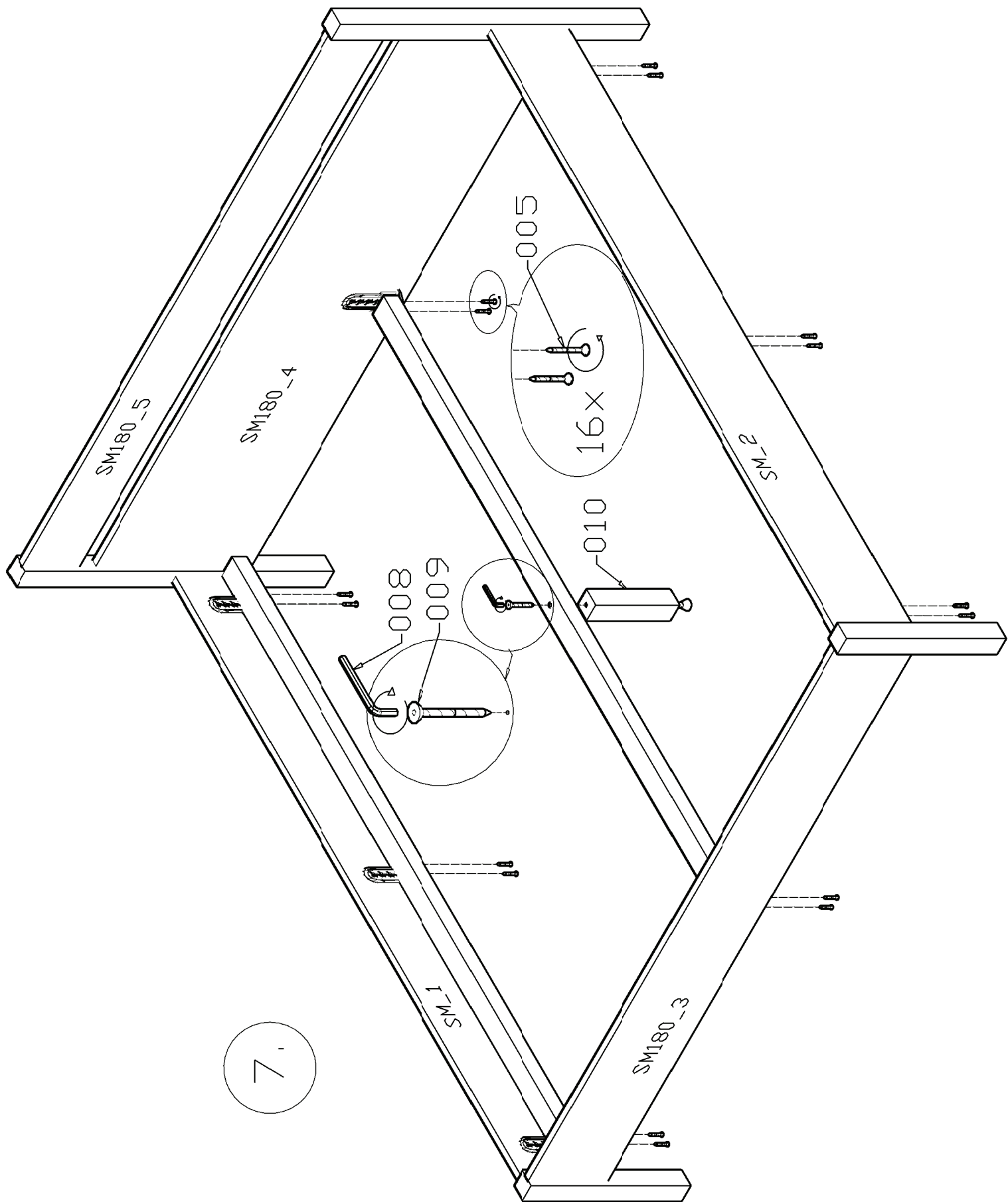





## Návod k použití palandy

Před prvním použitím palandy si pozorně přečtěte návod k použití. Návod důsledně dodržujte a ponechte si ho pro použití v budoucnu. Společnost DAMONAX s.r.o. neodpovídá za zranění způsobené nesprávným použitím.

Tato postel byla testována a je v souladu s Evropskou normou EN 747-1: 2012, která se týká postelí. K zajištění bezpečnosti dětí se řiďte následujícími pokyny:

- K posteli je přibalen montážní návod - schéma a soupis montážního materiálu potřebného ke správné montáži postele.
- Použití přiměřené utahovací síly pro šrouby a matice je velmi důležité. Použitím nedostatečné utahovací síly nedosáhnete bezpečného zajištění. Naopak příliš velká síla může mít za následek stržení závitu, deformaci šroubů nebo jejich prasknutí. V obou případech nesprávným použitím utahovací síly může dojít k selhání komponentu, což může mít za následek sníženou pevnost postele.
- Je důležité, aby se na jakémkoli výrobku, montovaném pomocí jakýchkoliv šroubů, šrouby dotáhli po dvou týdnech od montáže, a jednou v průběhu každých 3 měsíců - tak se zaručí stabilita během celé životnosti produktu.
- Nesprávná montáž má za následek neplatnost záruky.
- Pravidelně kontrolujte dotažení šroubů a matic
- Používat byste měli jen díly, které vyrobila nebo schválila společnost DAMONAX s.r.o. a jsou vyznačeny v soupisu montážního materiálu. Jen tyto díly budou garantovat dostatečnou úroveň bezpečnosti. Použití dílů, které nejsou schváleny společností DAMONAX s.r.o., má za následek neplatnost záruky.
- Výrobce postele doporučuje matrace v rozměru 200 x 90cm
- Tato postel je určena pro maximální zatížení 100 kg na každou lůžkovou část.
- Nedovoľte hraniť detí na nebo pod postelí a zakazte skákani na lůžku, jakož i na všech součástech postele.

### DŮLEŽITÉ:

- Postel nepoužívejte, pokud je porušena jakákoliv část postele, nebo chybí jakýkoliv montážní materiál, který neumožňuje dokončení postele.
- Vzájemná záměna spojovacího materiálu způsobí snížení pevnosti a může poškodit jednotlivé dílce.

DAMONAX s.r.o., Pečnianska 25, 851 01 Bratislava, výrobný závod: Šturova 483, 908 72 Závod

e-mail: [damonax@damonax.sk](mailto:damonax@damonax.sk), [www.damonax.sk](http://www.damonax.sk)

tel.: +421 2 5010 0864, fax: +421 2 5541 0988

**DAMONAX**



## Návod na použitie posteľe

Pred prvým použitím posteľe si pozorne prečítajte návod na použitie. Návod dôsledne dodržiavajte a ponechajte si ho pre použitie v budúcnosti. Spoločnosť DAMONAX s.r.o. nezodpovedá za zranenia spôsobené nesprávnym použitím.

Táto posteľ bola testovaná a je v súlade s Európskou normou EN 747-1:2012, ktorá sa týka postelí.

Na zaistenie bezpečnosti detí sa riadte nasledovnými pokynmi:

- K posteli je pribalený montážny návod - schéma a súpis montážneho materiálu potrebného k správnej montáži posteľe.
- Postupujte podľa následnosti prác uvedenej v montážnom návode
- Pred začatím montáže je potrebné skontrolovať jednotlivé dielce a ďalšie súčasti balenia.
- Doporučujeme previesť montáž vyškolennými montážnymi pracovníkmi.
- Použitie primeranej utahovacej sily pre skrutky a matice je veľmi dôležité . Použitím nedostatočnej utahovacej sily nedosiahnete bezpečného zaistenia . Naopak príliš veľká sila môže mať za následok strhnutie závitu, deformáciu skrutiek alebo ich prasknutie . V oboch prípadoch nesprávnym použitím utahovacej sily môže dôjsť k zlyhaniu komponentu, čo môže mať za následok zníženú pevnosť posteľe.
- Je dôležité, aby sa na akomkoľvek produkte, montovanom pomocou akýchkoľvek skrutiek, skrutky dotiahli po dvoch týždňoch od montáže, a jedenkrát v priebehu každých 3 mesiacov – tak sa zaručí stabilita počas celej životnosti produktu.
- Nesprávna montáž má za následok neplatnosť záruky.
- Pravidelne kontrolujte dotiahnutie skrutiek a matic
- Používať by ste mali len diely, ktoré vyrobila alebo schválila spoločnosť DAMONAX s.r.o. a sú vyznačené v súpise montážneho materiálu. Len tieto diely budú garantovať dostatočnú úroveň bezpečnosti. Použitie dielov, ktoré nie sú schválené spoločnosťou DAMONAX s.r.o., má za následok neplatnosť záruky.
- Výrobca posteľe odporúča matrace v rozmere 200 x 90cm
- Táto posteľ je určená pre maximálne zaťaženie 100 kg na každú lôžkovú časť.
- Je zakázané skákanie na lôžku, ako aj na všetkých súčiastiach posteľe.

### DŮLEŽITÉ:

- Postel nepoužívejte, ak je porušena akákoľvek část postele, alebo chýba akýkoľvek montážní materiál, který neumožňuje dokončení postele.
- Vzájemná záměna spojovacího materiálu způsobí snížení pevnosti a může poškodit jednotlivé dílce.

DAMONAX s.r.o., Pečnianska 25, 851 01 Bratislava, výrobný závod: Šturova 483, 908 72 Závod

e-mail: [damonax@damonax.sk](mailto:damonax@damonax.sk), [www.damonax.sk](http://www.damonax.sk)

tel.: +421 2 5010 0864, fax: +421 2 5541 0988

**DAMONAX**